

Guia do utilizador do monitor de ecrã plano Dell™ IN1720/IN1920

[Sobre o monitor](#)

[Instalação do monitor](#)

[Utilização do monitor](#)

[Resolução de Problemas](#)

[Apêndice](#)

Nota, Aviso e Atenção



NOTA: Uma NOTA indica uma informação importante que o orienta como melhor usar o computador.



AVISO: Um AVISO indica um risco potencial de danos ao hardware ou perda de dados e informa como evitar o problema.



ATENÇÃO: Um sinal de ATENÇÃO indica um risco potencial de danos materiais, ferimentos ou morte.

As informações neste documento estão sujeitas a alterações sem aviso prévio.
© 2010 Dell Inc. Todos os direitos reservados.

É terminantemente proibido todo e qualquer tipo de reprodução sem a autorização por escrito da Dell Inc.

Marcas comerciais usadas neste texto: *Dell* e o logotipo da Dell são marcas comerciais da Dell Inc; *Microsoft* e *Windows* são marcas comerciais registradas ou marcas comerciais de Microsoft Corporation nos Estados Unidos e/ou outros países. *ENERGY STAR* é uma marca comercial registrada da Agência de Proteção Ambiental dos EUA. Como associado da ENERGY STAR, Dell Inc. há determinado que este produto cumpre com as diretrizes de ENERGY STAR para eficiência de energia.

Outros nomes e marcas comerciais podem ser usados neste documento como referência a outros proprietários de nomes ou marcas ou a seus produtos. A Dell Inc. nega qualquer interesse de propriedade em marcas e nomes comerciais que não sejam seus.

Modelos IN1720c/IN1920c/IN1920b/IN1920f

Janeiro 2010 Rev. A00

[Voltar à Página de Índice](#)

Sobre o Seu Monitor





Guia do Usuário do Monitor de Painél Plano Dell™ IN1720/IN1920

- [Conteúdos do Pacote](#)
- [Características do Produto](#)
- [Identificando Partes e Controles](#)
- [Especificações do Monitor](#)
- [Capacidade Plug and Play](#)
- [Qualidade do Monitor LCD & Política de Pixel](#)
- [Diretrizes para a Manutenção](#)

Conteúdos do Pacote

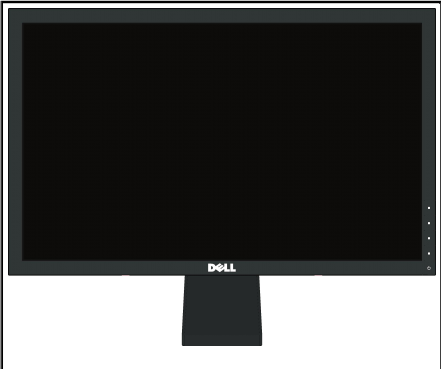
Seu monitor é entregue com todos os componentes mostrados abaixo. Certifique-se de ter recebido todos os componentes e [Contate Dell™](#) se faltar alguma coisa.

 **NOTA:** Alguns itens podem ser opcionais e podem não ser entregues com o seu monitor. Algumas características ou media podem não estar disponíveis em certos países.

	1 Monitor
	1 Base de apoio
	1 Cabo de Alimentação
	1 Cabo VGA (anexado ao monitor)
	1 Controladores e Documentação media 1 Guia de Instalação Rápida 1 Informação de Segurança

Características do Produto

A visualização do painel plano **Dell™ IN1720/IN1920** tem uma matrix ativa, Transistor de Película-Fina, Tela de Cristal Líquido. As características do monitor incluem:

- **IN1720:** Área de visualização de 17-polegadas (433.0 mm), Resolução 1440 x 900, além do suporte de tela inteira para resoluções mais baixas.
- **IN1920:** Área de visualização de 18.5-polegadas (470.0 mm), Resolução 1366 x 768, além do suporte de tela inteira para resoluções mais baixas.
- Ângulo de visualização ampla para permitir a visualização de uma posição sentada ou de pé, ou durante movimento de lado-a-lado.
- Capacidade de ajuste inclinado.
- Pedestal removível e buracos para montagem a 100mm ditado pela Associação de Padrões Eletrônicos para Vídeo (VESA) para soluções de montagem flexível
- Capacidade Plug and play se for suportado pelo seu sistema.
- Ajustes de Visualização Na Tela (OSD) para facilitar a configuração e otimização de tela.
- Software e mídia de documentação que inclui um arquivo de informação (INF), Arquivo para Combinação de Côr de Imagem (ICM), e documentação de produto.
- Característica Economizadora de Energia para compatibilidade de ENERGY STAR®.
- Fenda para engate de segurança.

Identificando Partes e Controles

Vista Frontal



1.	Botões de função (Para maiores informações, veja Operando o Monitor)
2.	Interruptor (com indicador LED)

Vista Traseira

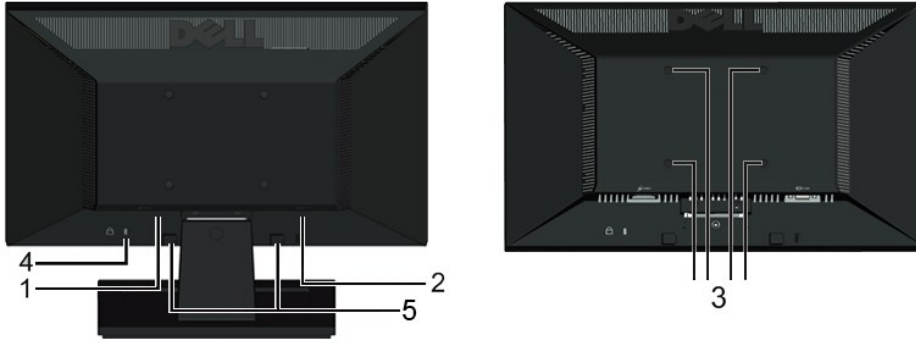

Etiqueta	Descrição	Uso
1	Etiqueta com o número serial do código de barras	Consulte esta etiqueta se você precisar contatar Dell para obter suporte técnico.
2	Etiqueta de classificação regulatória	Lista de aprovações regulatórias.
3	Buracos de montagem VESA (100mm)	montar o monitor.
4	Fenda para engate de segurança	Use um engate de segurança com a fenda para ajudar a fixar o seu monitor.
5	Suportes de montagem da barra de som Dell (para IN1920 apenas)	Para anexar a Barra de Som Dell opcional.

Vista Lateral

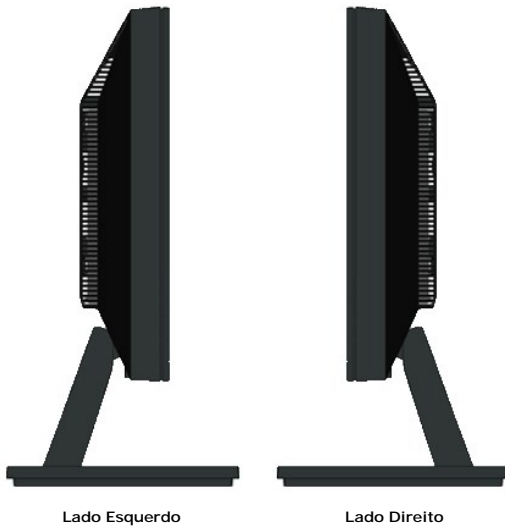

Vista Inferior

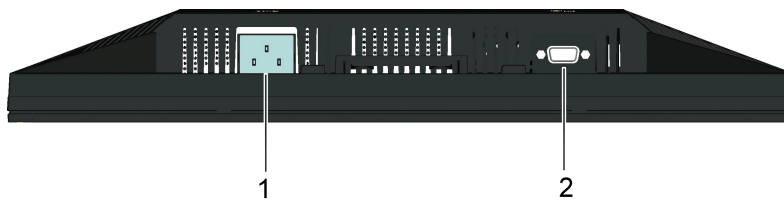

Etiqueta	Descrição	Uso
1	Conector de energia AC	Para conectar o cabo de alimentação do monitor.

Especificações do Monitor

As seções seguintes lhe dão informações sobre os vários modos de gerenciamento de energia e atribuições de pin para os vários conectores do seu monitor

Modos de Gerenciamento de Energia

Se você tiver uma placa de visualização compatível DPM VESA ou software instalado no seu PC, o monitor reduzirá automaticamente o seu consumo de energia não estiver em uso. Isto é referido como *Modo Economizador de Energia*. Se o computador detectar entrada a partir do teclado, mouse, ou outros dispositivos de entrada, o monitor continuará o funcionamento automaticamente. A tabela seguinte mostra o consumo de energia e sinalização desta característica economiza energia automática:

IN1720:

Modos VESA	Sinc Horizontal	Sinc Vertical	Vídeo	Indicador de Energia	Consumo de Energia
Operação normal	Ativo	Ativo	Ativo	branco	20 W(Typ) /25 W (máximo)
Modo Ativo-desligado	Inativo	Inativo	Branco	Ambar	Menos de 2 W
Desligar	-	-	-	Desligado	Menos de 1 W

IN1920:

Modos VESA	Sinc Horizontal	Sinc Vertical	Vídeo	Indicador de Energia	Consumo de Energia
Operação normal	Ativo	Ativo	Ativo	branco	19 W(Typ) /23 W (máximo)
Modo Ativo-desligado	Inativo	Inativo	Branco	Ambar	Menos de 1 W
Desligar	-	-	-	Desligado	Menos de 1 W

O OSD somente funcionará no modo *operação normal*. Quando algum botão com exceção do interruptor for pressionado no modo Ativo-desligado, as seguintes mensagens serão exibidas:

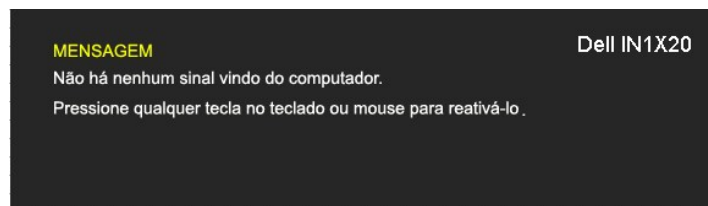

Ativar o computador e o monitor para obter acesso ao [OSD](#).

NOTA: Monitor do Painel Plano Dell IN1720/IN1920 é compatível com ENERGY STAR®.

Consumo de energia zero em modo OFF pode somente ser obtido ao desconectar o cabo principal do monitor.



Atribuições de Pin

Conector D-Sub 15-pin

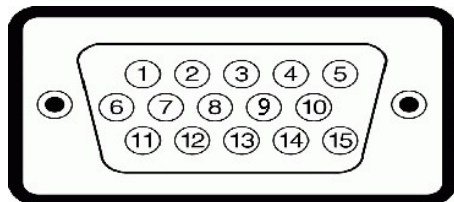

Número de Pin	Lado do Monitor do Cabo de Sinal Lateral com 15-pin
1	Vídeo-Vermelho
2	Vídeo-Verde
3	Vídeo-Azul
4	GND
5	Auto-teste
6	GND-R

7	GND-G
8	GND-B
9	DDC +5V
10	GND-sinc
11	GND
12	Dados DDC
13	Sinc-H
14	Sinc-V
15	Relógio DDC

Capacidade de Plug and Play

Você pode instalar o monitor em qualquer sistema compatível Plug and Play. O monitor proporciona automaticamente ao computador com seus Dados de Identificação de Vídeo Estendido (EDID) usando os protocolos do Canal de Dados de Exibição (DDC) de modo que o sistema possa se configurar e otimizar as configurações do monitor. A maioria das instalações do monitor são automáticas. Você pode selecionar configurações diferentes se necessário.

Especificações do Painel Plano

Número do Modelo	Monitor do Painel Plano Dell IN1720	Monitor do Painel Plano Dell IN1920
Tipo de tela	Matrix ativa - TFT LCD	Matrix ativa - TFT LCD
Tipo de Painel	TN	TN
Dimensões da tela	17 polegadas (17-polegada amplo tamanho da imagem visualizável)	18.5 polegadas (18.5-polegada amplo tamanho da imagem visualizável)
Preajustar área de visualização:		
Horizontal	367.2 mm (14.5 polegadas)	409.8 mm (16.1 polegadas)
Vertical	229.5 mm (9.04 polegadas)	230.4 mm (9.07 polegadas)
densidade de pixel	0.255 mm	0.300 mm
ângulo de visualização:		
Horizontal	160° típico	160° típico
Vertical	150° típico	160° típico
Produção de luminosidade	250 CD/m ² (típico)	250 CD/m ² (típico)
Taxa de contraste	600 a 1 (típico)	1000 a 1 (típico)
Revestimento da face de vidro	Anti-reluzente	Anti-reluzente
Luz de fundo	2 sistemas de luz da borda CCFL	2 sistemas de luz da borda CCFL
Tempo de Resposta	8ms típico	5ms típico
Gama Cromática	60% (típico)*	72% (típico)*

*Gama cromática do monitor de Painel Plano Dell IN1720 (típico) é baseada nos padrões de teste CIE 1976 (65%) e CIE1931 (60%).

*Gama cromática do monitor de Painel Plano Dell IN1920 (típico) é baseada nos padrões de teste CIE 1976 (83%) e CIE1931 (72%).

Especificações de Resolução

Número do Modelo	Monitor do Painel Plano Dell IN1720	Monitor do Painel Plano Dell IN1920
Faixa de digitalização:		
Horizontal	30 kHz a 83 kHz (automático)	30 kHz a 83 kHz (automático)
Vertical	50 Hz a 75 Hz (automático)	50 Hz a 75 Hz (automático)
Resolução máxima de preajuste	1440 x 900 a 60 Hz	1366 x 768 a 60 Hz

Especificações Elétricas

Número do Modelo	Monitor do Painel Plano Dell IN1720/IN1920
Sinais de entrada do vídeo	RGB Analógico: 0.7 Volts +/-5%, impedância de entrada de 75 ohm
Sinais de entrada para sincronização	Sincronizações horizontais e verticais separadas, nível TTL de polaridade-livre, SOG (SINC Composta em verde)
Voltagem de entrada AC / frequência / corrente	100 a 240 VAC/50 ou 60 Hz \pm 3 Hz/1.6A (Máx.)
Corrente no pico de entrada	120V:30A (Max.) 240V:60A (Max.)

Modos de Visualização Pré-ajustada

A tabela seguinte lista os modos preajustados pelos quais Dell garante o tamanho da imagem e a centralização:

IN1720:

Modo de Visualização	Frequência Horizontal (kHz)	Frequência Vertical (Hz)	Relógio de Pixel (MHz)	Sinc Polaridade (Horizontal/Vertical)
VESA, 720 x 400	31.5	70.0	28.3	-/+
VESA, 640 x 480	31.5	60.0	25.2	-/-
VESA, 640 x 480	37.5	75.0	31.5	-/-
VESA, 800 x 600	37.9	60.3	40.0	+/+
VESA, 800 x 600	46.9	75.0	49.5	+/+
VESA, 1024 x 768	48.4	60.0	65.0	-/-
VESA, 1024 x 768	60.0	75.0	78.8	+/+
VESA, 1152 x 864	67.5	75.0	108.0	+/+
VESA, 1280 x 1024	64.0	60.0	108.0	+/+
VESA, 1280 x 1024	80.0	75.0	135.0	+/+
VESA, 1440 x 900	55.935	60.0	106.5	-/+

IN1920:

Modo de Visualização	Frequência Horizontal (kHz)	Frequência Vertical (Hz)	Relógio de Pixel (MHz)	Sinc Polaridade (Horizontal/Vertical)
VESA, 720 x 400	31.5	70.0	28.3	-/+
VESA, 640 x 480	31.5	60.0	25.2	-/-
VESA, 640 x 480	37.5	75.0	31.5	-/-
VESA, 800 x 600	37.9	60.0	40.0	+/+
VESA, 800 x 600	46.9	75.0	49.5	+/+
VESA, 1024 x 768	48.4	60.0	65.0	-/-
VESA, 1024 x 768	60.0	75.0	78.8	+/+
VESA, 1366 x 768	47.7	60.0	85.5	+/+

Características Físicas

A tabela seguinte lista as características físicas do monitor:

Número do Modelo	Monitor do Painel Plano Dell IN1720	Monitor do Painel Plano Dell IN1920
Tipo de conector	conector azul, sub-miniatura D 15-pin;	conector azul, sub-miniatura D 15-pin;
Tipo de cabo de sinal	Analógico: Destacável, D-Sub, 15pins, entregueado com ele anexado ao monitor	Analógico: Destacável, D-Sub, 15pins, entregueado com ele anexado ao monitor
Dimensões: (com a base)		
Altura	13.17 polegadas (334.58 mm)	13.36 polegadas (339.34 mm)
Largura	15.91 inches (404.15 mm)	17.48 inches (443.99 mm)
Profundidade	6.17 polegadas (156.67 mm)	6.13 polegadas (155.70 mm)
Dimensions: (without stand)		
Altura	10.49 polegadas (266.45 mm)	10.42 polegadas (264.67 mm)
Largura	15.91 polegadas (404.15 mm)	17.48 polegadas (443.99 mm)
Profundidade	2.17 inches (55.00 mm)	2.52 inches (64.01 mm)

Dimensões: (sem a base)		
1 Altura	4.72 polegadas (119.96 mm)	4.91 polegadas (124.71 mm)
1 Largura	8.66 polegadas (219.92 mm)	9.84 polegadas (249.94 mm)
1 Profundidade	6.17 polegadas (156.67 mm)	6.13 polegadas (155.70 mm)
Peso com a Embalagem	8.75 lbs (3.97 kg)	12.03 lbs (5.47 kg)
Peso com a montagem da base e os cabos	6.03 lbs (2.74 kg)	8.51 lbs (3.87 kg)
Peso sem a montagem da base (Considerações para montagem em parede ou montagem VESA – nenhum cabo)	5.04 lbs (2.29 kg)	6.73 lbs (3.06 kg)
Peso da montagem da base	0.75 lbs (0.34 kg)	1.54 lbs (0.70 kg)

Características Ambientais

A tabela seguinte lista as condições ambientais para o seu monitor:



Número do Modelo	Monitor do Painél Plano Dell IN1720	Monitor do Painél Plano Dell IN1920
Temperatura		
1 Operante	0° a 40°C (32° a 104°F)	0° a 40°C (32° a 104°F)
1 Não-operante	Armazenamento: -20° a 60°C (-4° a 140°F) Entrega: -20° a 60°C (-4° a 140°F)	Armazenamento: -20° a 60°C (-4° a 140°F) Entrega: -20° a 60°C (-4° a 140°F)
Umidade		
1 Operante	10% to 80% (não-condensante)	10% to 80% (não-condensante)
1 Não-operante	Armazenamento: 5% a 90% (não-condensante) Entrega: 5% a 90% (não-condensante)	Armazenamento: 5% a 90% (não-condensante) Entrega: 5% a 90% (não-condensante)
Altitude		
1 Operante	3,657.6m (12,000 pés) máx	3,657.6m (12,000 pés) máx
1 Não-operante	12,192m (40,000 pés) máx	12,192m (40,000 pés) máx
Dissipação térmica		
	256.08 BTU/hora (máximo) 119.5 BTU/hora (típico)	71.82 BTU/hora (máximo) 64.98 BTU/hora (típico)

Qualidade do Monitor LCD & Política de Pixel

Durante o processo da fabricação do Monitor LCD, não é raro encontrar um ou mais pixéis fixados em um estado inalterável. O resultado visível é um pixel fixo q aparece como um ponto extremamente pequeno e escuro ou descolorado e brilhante. Quando o pixel permanece aceso, ele é conhecido como "ponto brilhante". Quando o pixel permanece escuro, ele é conhecido como "ponto escuro". Em quase todo caso, estes pixéis fixos são difíceis de ver e não diminuem a qualidade de visualização ou utilidade. A visualização com 1 a 5 pixéis fixos é consid normal e dentro dos padrões competitivos. Para maiores informações, veja o site de Suporte Dell no: support.dell.com.

Diretrizes para Manutenção

Cuidados ao Seu Monitor

-  **CUIDADO:** Leia e siga as [instruções de segurança](#) antes de limpar o monitor.
-  **CUIDADO:** Antes de limpar o monitor, desconecte o cabo de alimentação do monitor da tomada elétrica.

Para obter o melhor funcionamento, siga as instruções na lista abaixo ao desempacotar, limpar ou manusear seu monitor:

- 1 Para limpar sua tela anti-estática, umedeça levemente um pano macio e limpo em água. Se possível, use um tecido especial para limpeza de tela ou soluç apropriada para o revestimento anti-estático. Não use benzeno, solvente, amônia, limpadores abrasivos, ou ar comprimido.
- 1 Use um pano levemente molhado e morno para limpar as partes plásticas. Evite usar detergente de qualquer tipo porque alguns detergentes deixam uma película leitosa nas partes plásticas
- 1 Se você notar um pó branco ao desempacotar seu monitor, limpe-o com um pano. Este pó branco ocorre durante a entrega do monitor.
- 1 Maneje seu monitor com cuidado porque um monitor de côr mais escura se arranha e apresenta mais marcas de riscado do que um monitor de côr mais cl
- 1 Para ajudar a manter a melhor qualidade de imagem no seu monitor, use um protetor de tela dinamicamente mutável e desligue seu monitor quando não em uso.

[Voltar à Página de Índice](#)

[Voltar à página de índice](#)

Apêndice

Guia do utilizador do monitor de ecrã plano Dell™ IN1720/IN1920

- [Instruções de segurança](#)
- [Avisos da FCC \(somente Estados Unidos\)](#)
- [Como entrar em contacto com a Dell](#)



ATENÇÃO: Instruções de segurança



ATENÇÃO: O uso de controles, ajustes ou procedimentos não especificados neste documento pode resultar em choque elétrico e outros riscos de natureza mecânica e elétrica.

Para mais informações acerca das normas de segurança a seguir, consulte a secção *Guia Informativo do produto*.

Avisos da FCC (somente Estados Unidos)

Para o Aviso FCC e outras informações reguladoras, consulte o website de conformidade reguladora localizado em http://www.dell.com/regulatory_compliance.

Como entrar em contacto com a Dell

Nos E.U.A.: 800-WWW-DELL (800-999-3355).



NOTA: Se não tiver ligação à Internet, poderá encontrar informação sobre como contactar a Dell na factura, na embalagem do produto, no talão de compra ou no catálogo de produtos Dell.

A Dell dispõe de vários serviços de assistência técnica tanto online como por telefone. A disponibilidade destes varia conforme o país e o produto e alguns serviços podem não estar disponíveis na sua área. Para contactar a secção de vendas, de assistência técnica ou de apoio ao cliente da Dell:

1. Visite o site support.dell.com.
 2. Procure o seu país ou a sua região no menu pendente **Choose A Country/Region** existente na parte inferior da página.
 3. Clique em **Contact Us** no lado esquerdo da página.
 4. Seleccione o serviço pretendido ou a ligação segundo o que pretender..
 5. Escolha o método de contacto que lhe for mais conveniente.
-

[Voltar à página de índice](#)

[Voltar à página de índice](#)

Instalação do monitor

Monitor de Painel Plano Dell™ IN1720/IN1920

Se você tem um computador de mesa Dell™ ou um computador portátil Dell™ com acesso à Internet

1. Acesse <http://support.dell.com>, digite a etiqueta de serviço e faça o download da versão mais recente da placa de vídeo.
2. Depois de instalar os controladores do adaptador gráfico, tente novamente configurar a resolução para 1440 x 900 (para IN1720 apenas) ou 1366 x 768 (para IN1920 apenas).

 **NOTA:** Se não conseguir configurar a resolução para 1440 x 900 (para IN1720 apenas) ou 1366 x 768 (para IN1920 apenas), entre em contato com a Dell™ para conhecer um adaptador gráfico que suporte esta resolução.

[Voltar à página de índice](#)

[Voltar à página de índice](#)

Instalação do monitor

Monitor de Painel Plano Dell™ IN1720/IN1920

Se você não tem um computador de mesa, computador portátil, ou placa gráfica Dell™

1. Clique com o botão direito na área de trabalho e selecione **Propriedades**.
2. Selecione a guia **Configurações**.
3. Selecione **Avançadas**.
4. Identifique o fornecedor do controlador gráfico a partir da descrição na parte superior da janela (por exemplo, NVIDIA, ATI, Intel, etc.).
5. Consulte o website do fornecedor da placa gráfica para o driver atualizado (por exemplo, <http://www.ATI.com> o <http://www.NVIDIA.com>).
6. Depois de instalar os controladores do adaptador gráfico, tente novamente configurar a resolução para **1440 x 900 (para IN1720 apenas) ou 1366 x 768 (para IN1920 apenas)**.

 **NOTA:** Se não conseguir configurar a resolução para 1440 x 900 (para IN1720 apenas) ou 1366 x 768 (para IN1920 apenas), entre em contato com o fabricante do computador ou considere a compra de um adaptador gráfico que suporte a resolução de vídeo de 1440 x 900 (para IN1720 apenas) ou 1366 x 768 (para IN1920 apenas).

[Voltar à página de índice](#)

[Voltar à página de índice](#)

Operando o Monitor

Dell™ IN1720/IN1920 Guia do Usuário do Monitor de Painél Plano

- [Usando os Controles do Painél Frontal](#)
- [Usando o Menu de Visualização na Tela \(OSD\)](#)
- [Configurando a Resolução Máxima](#)
- [Usando a Barra de Som Dell \(Opcional\)](#)
- [Usando a Inclinação](#)

Ligando o Monitor



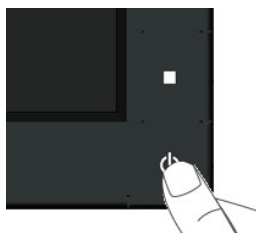

Pressione o  botão para ligar o monitor

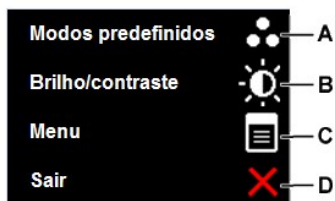

Usando os Controles do Painél Frontal

Use as teclas frontais do monitor para ajustar as configurações de imagem.







Tecla do painél frontal	Descrição
A  Modos Pré-ajustados	Use a tecla de Modos Pré-Ajustados para escolher a partir de uma lista de modos de côr pré-ajustados. Veja Usando o Menu OSD .
B  Luminosidade / Contraste	Use a tecla de Luminosidade / Contraste para acessar diretamente o menu de controle da "Luminosidade" e "Contraste".
C  Menu	Use a tecla Menu para abrir a visualização na tela (OSD)
D 	Use a tecla Sair para sair da visualização na tela (OSD) a partir do menu e sub-menus.

Sair

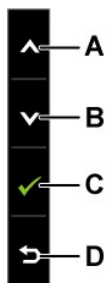
Tecla do painel frontal

Use as teclas na frente do monitor para ajustar as configurações da imagem.



	Tecla do painel frontal	Descrição
A	 Cima	Use a tecla Cima para ajustar os itens (aumentar os limites) no menu OSD.
B	 Baixo	Use a tecla Baixo para ajustar os itens (reduzir os limites) no menu OSD.
C	 OK	Use a tecla OK para confirmar sua seleção.
D	 Voltar	Use a tecla Voltar para voltar ao menu anterior.

Usando o Menu de Visualização na Tela (OSD)

Acessando o Sistema de Menu

 **NOTA:** Se você mudar as configurações e em seguida proceder a um outro menu ou sair do menu OSD, o monitor salvará automaticamente essas mudanças. As mudanças são também salvas se você mudar as configurações e esperar até que o menu OSD desapareça.

1. Pressione o botão  para abrir o menu OSD e exibir o menu principal.

Menu Principal

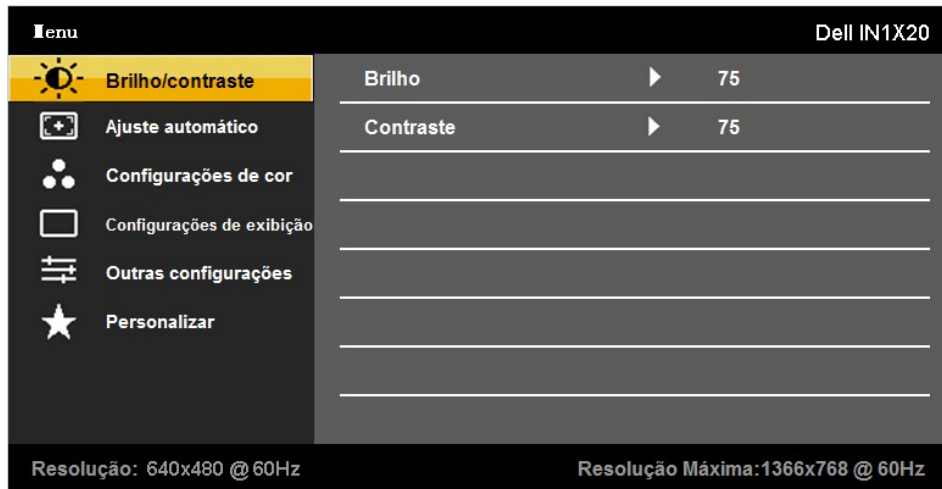

2. Pressione os botões e para alternar entre as opções no Menu. Ao mover de um ícone ao outro, o nome da opção é realçado.
3. Para selecionar um item realçado no menu pressione o botão novamente.
4. Pressione os botões e para selecionar o parâmetro desejado.
5. Pressione o botão para entrar a barra deslizante e em seguida use os botões ou , de acordo com os indicadores no menu, para fazer suas mudanças.
6. Selecione o para retornar ao menu anterior sem aceitar as configurações atuais ou para aceitar e retornar ao menu anterior.

A tabela abaixo proporciona uma lista de todas as opções do menu OSD e suas funções.

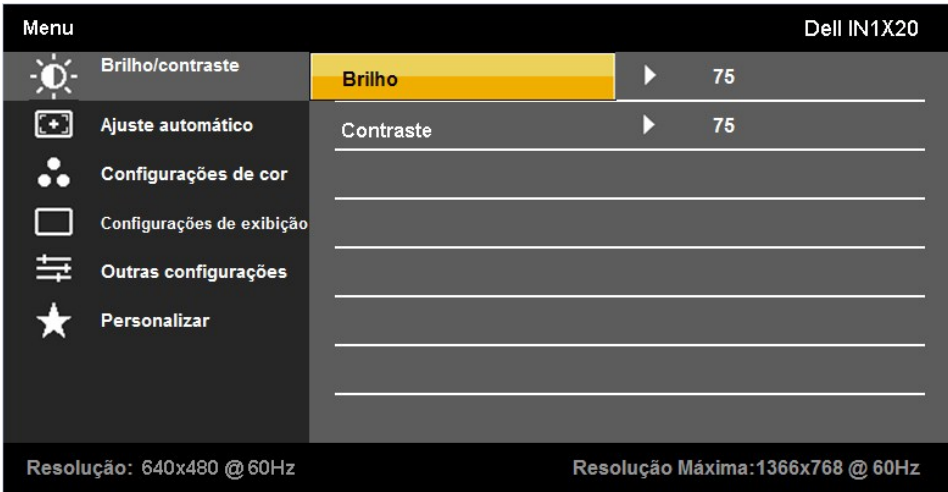
Ícone	Menu e Sub-menus	Descrição
	BRILHO/CONTRASTE	Use o menu Brightness/Contrast para ajustar o Brilho/Contraste. 
	Retornar	Pressione para retornar ao menu principal.
	Brilho	Permite-lhe ajustar o brilho ou luminosidade da luz de fundo. Pressione a tecla para aumentar o brilho e pressione a tecla para reduzir o brilho (mín 0 ~ máx 100).
	Contraste	Permite-lhe ajustar o contraste ou grau de diferença entre opacidade e claridade na tela do monitor. Ajuste o brilho primeiro se você precisar de mais ajustes. Pressione a tecla para aumentar o contraste e pressione a tecla para reduzir o contraste (mín 0 ~ máx 100).
	Auto Ajuste	Use esta tecla para ativar a configuração automática e ajustar o menu. O diálogo seguinte aparece na tela negra enquanto automaticamente à entrada atual:

Ajuste automático em curso...

Auto Ajuste permite que o monitor se ajuste automaticamente ao sinal do vídeo de entrada. Depois de usar o Auto Ajuste, usando os controles do Relógio de Pixel (Comum) e Fase (Fina) sob as Configurações de Imagem.

NOTA: Auto Ajuste não ocorre se você pressionar o botão enquanto não há sinais de entrada de vídeo ativo ou cabos anexados.



CONFIGURAÇÃO DE CÔR

Use o menu **Configuração de Côr** para ajustar as configurações da côr do monitor.

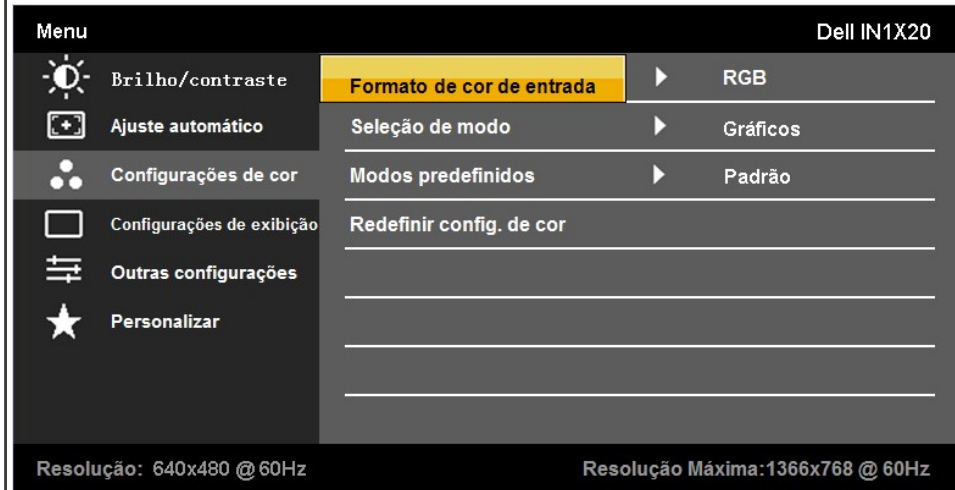

Retornar

Pressione para retornar ao menu principal.

Entrada do Formato de Côr

Permite-lhe configurar o modo de entrada de vídeo para:

- 1 **RGB:** Selecione esta opção se o seu monitor estiver conectado a um computador ou reprodutor de DVD usando o cat DVI.
- 1 **YPbPr:** Selecione esta opção se o seu reprodutor de DVD suportar somente a saída YPbPr.

Seleção de Modo

Permite-lhe configurar o modo de visualização para:

- 1 **Gráficos:** Selecione este modo se o seu monitor estiver conectado ao seu computador.
- 1 **Vídeo:** Selecione este modo se o seu monitor estiver conectado a um reprodutor de DVD.

NOTA: Dependendo do Modo de Visualização, você deve selecionar os Modos Pré-Definidos disponíveis para a mudança do

Modo Pré-Definido

Permite-lhe escolher a partir de uma lista de modos de côr pré-definida.

No modo **Gráficos**, você pode configurar a côr para os seguintes valores pré-definidos:

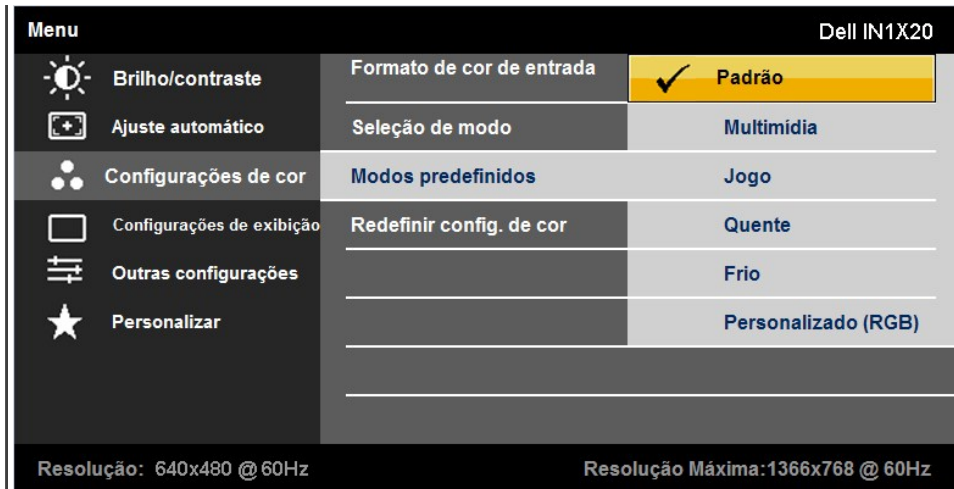

- 1 **Padrão:** Carrega as configurações de cor padrão do monitor. Este é o modo pré-definido padronizado.
- 1 **Multimídia:** Carrega as configurações de cor ideais para aplicações de multimídia.
- 1 **Jogo:** Carrega as configurações de cor ideais para a maioria dos jogos.
- 1 **Quente:** Aumenta a temperatura da cor. A tela parece mais intensa com uma tonalidade vermelha/amarela.
- 1 **Fria:** Reduz a temperatura da cor. A tela parece mais fria com uma tonalidade azul.
- 1 **Personalizar (RGB):** Permite-lhe ajustar manualmente as configurações de cor. Pressione as teclas e para a Verde e Azul e para criar seu próprio modo de cor pré-definida.

No modo de **Video**, você pode configurar a cor aos seguintes valores pré-definidos:

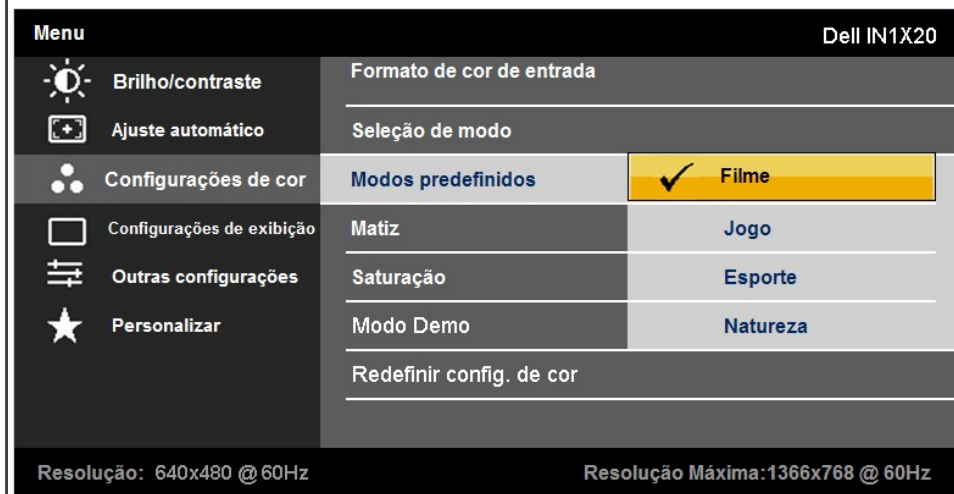

- 1 **Filme:** Carrega as configurações de cor ideais para filmes. Este é o modo pré-definido padronizado.
- 1 **Jogo:** Carrega configurações de cor ideais para a maioria das aplicações de jogo.
- 1 **Esportes:** Carrega configurações de cor ideais para esportes.
- 1 **Natureza:** Carrega configurações de cor ideais para natureza.

Tonalidade

Permite-lhe ajustar a tonalidade da apresentação da imagem. Use ou para ajustar a tonalidade de '0' a '100'.

NOTA: Ajuste de tonalidade está disponível somente no modo **Video**.

Saturação

Permite-lhe ajustar a saturação de cor da imagem. Use ou para ajustar a saturação de '0' a '100'.

NOTA: Ajuste da saturação está disponível somente no modo **Video**.

Modo Demonstração

Você pode iniciar o Modo Demonstração para identificar a diferença de exibição de monitor entre Normal e Aprimorado.

Reajustar
Configurações de Cor

Reajusta as configurações de cor do seu monitor para os padrões de fábrica.



CONFIGURAÇÕES DE VISUALIZAÇÃO

Use o menu **Configurações de Visualização** para ajustar as configurações de visualização do monitor.

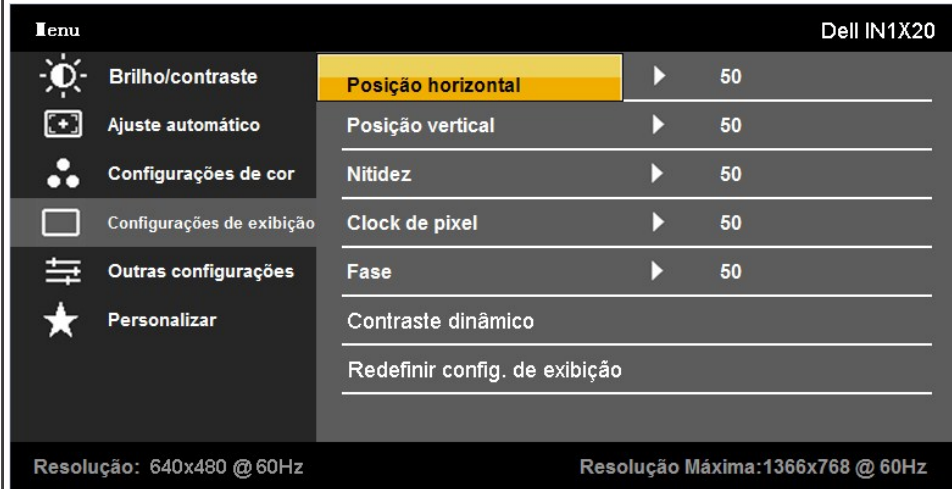

Retornar

Pressione para retornar ao menu principal.

Posição Horizontal

Use os botões ou para ajustar a imagem para a esquerda ou para a direita. Mínimo é '0' (-). Máximo é '100' (+).

Posição Vertical

Use os botões ou para ajustar a imagem para cima e para baixo. Mínimo é '0' (-). Máximo é '100' (+)

Nitidez

Esta característica pode fazer a imagem ficar mais nítida ou mais suave. Use ou para ajustar a nitidez de '0' a '100'

Relógio de Pixel

Os ajustes de Phase (Fase) e Pixel Clock (Relógio de Pixel) permitem-lhe ajustar seu monitor para a sua preferência. Use o melhor qualidade de imagem.

Phase

Se não forem obtidos resultados satisfatórios usando o ajuste de Phase (Fase), use o ajuste do Relógio de Pixel (comum) novamente.

Contraste Dinâmico
(para IN1920 apenas)

O Contraste Dinâmico ajusta o contraste na razão de 15000:1. Pressionar o botão para selecionar o Contraste Dinâmico em "On" (ligado) ou "Off" (desligado).

Reajuste das Configurações de Visualização

Selecione esta opção para restaurar as configurações de visualização padrão.



OUTRAS CONFIGURAÇÕES

Selecione esta opção para ajustar as configurações do OSD, tais como, as linguagens do OSD, a duração em que o menu p

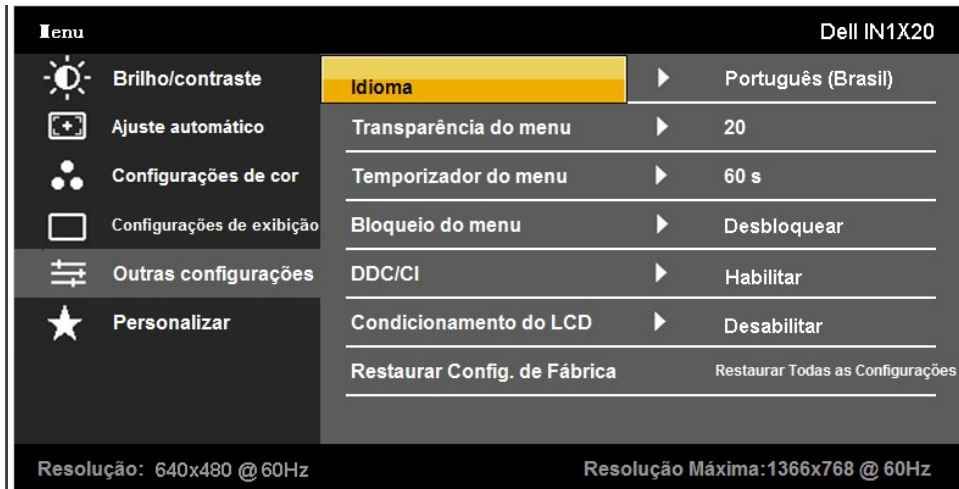

Retornar

Pressione para retornar ao menu principal.

Linguagem

Permite-lhe configurar a visualização OSD para uma das oito linguagens: Inglês, Espanhol, Francês, Alemão, Japonês, Português Simplificado ou Russo

Transparência do Menu

Permite-lhe ajustar o fundo do OSD de opaco para transparente.

Temporizador do Menu

Permite-lhe configurar o horário no qual o OSD permanece ativo depois de você pressionar uma tecla no monitor. Use as teclas e para ajustar o controle deslizante em incrementos de 1 segundo, de 5 a 60 segundos.

Bloqueio do Menu

Controla o acesso do usuário aos ajustes. Quando **Bloquear** é selecionado, nenhum ajuste do usuário é permitido. Todas as teclas .

NOTA: Quando o OSD é bloqueado, a pressão na tecla do menu conduz diretamente ao menu de configurações OSD, com a entrada. Pressione e mantenha pressionada a tecla por 15 segundos para desbloquear e permitir o acesso do usuário aplicáveis.

DDC/CI

DDC/CI (Display Data Channel/Command Interface) permite que um software no seu computador ajuste as configurações como brilho, balanço de cor, etc.





Ativar (Padrão): Otimiza a performance do seu monitor e proporciona uma experiência melhor ao cliente.

Desativar: Desativa a opção DDC/CI e a mensagem seguinte aparece na tela.



Condicionamento do LCD

Ajuda a reduzir casos menores de retenção de imagem. Dependendo do grau de retenção da imagem, o programa pode levá-lo. Você pode ativar esta característica selecionando "Ativar".

		 <p>Menu Dell IN1X20</p> <ul style="list-style-type: none"> Brilho/contraste Ajuste automático Configurações de cor Configurações de exibição Outras configurações Personalizar <ul style="list-style-type: none"> Idioma Transparência do menu Temporizador do menu Bloqueio do menu DDC/CI Condicionamento do LCD Habilitar Restaurar Config. de Fábrica <input checked="" type="checkbox"/> Desabilitar <p>Resolução: 640x480 @ 60Hz Resolução Máxima:1366x768 @ 60Hz</p> <p>Reajuste de Fábrica Reajusta todas as configurações OSD para os valores pré-definidos de fábrica.</p>
	<p>Personalizar</p>	<p>Permite-lhe ajustar a tecla de atalho para: 1. Modos pré-definidos, 2. Brilho / Contraste, 3. Auto Ajuste.</p>  <p>Menu Dell IN1X20</p> <ul style="list-style-type: none"> Brilho/contraste Ajuste automático Configurações de cor Configurações de exibição Outras configurações Personalizar <ul style="list-style-type: none"> Tecla de atalho 1 <input checked="" type="checkbox"/> Modos predefinidos Tecla de atalho 2 Brilho/contraste <p>Resolução: 640x480 @ 60Hz Resolução Máxima:1366x768 @ 60Hz</p> <p>Retornar Pressione  para retornar ao menu principal.</p>

Mensagens de Advertência do OSD

Quando o monitor não suporta um modo de resolução particular você verá a seguinte mensagem:

IN1720:

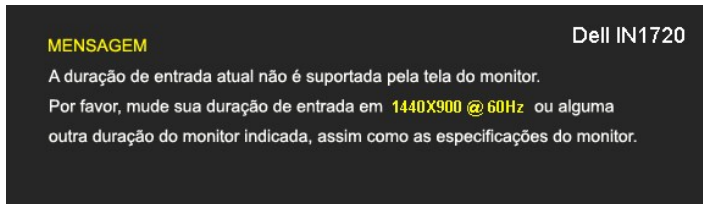

IN1920:

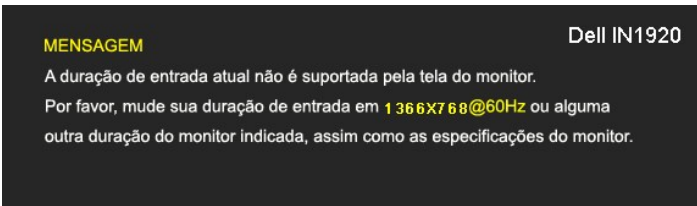

Isto significa que o monitor não pode sincronizar com o sinal que ele está recebendo do computador. Veja [Especificações do Monitor](#) para saber dos limites de frequência Horizontal e Vertical endereçáveis por este monitor. Modo recomendado é 1440 x 900 (para IN1720 apenas) ou 1366 x 768 (para IN1920 apenas).

Você verá a seguinte mensagem antes da função DDC/CI ser desativada.

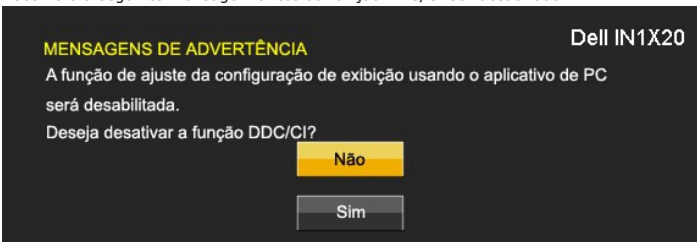

Quando o monitor entra no modo Economizar Energia, a seguinte mensagem aparece:

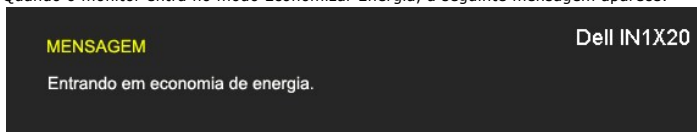

Ative o computador e acorde o monitor para ganhar acesso ao [OSD](#)

Se você pressionar qualquer botão que não seja o interruptor, aparecerão as seguintes mensagens dependendo da entrada selecionada:

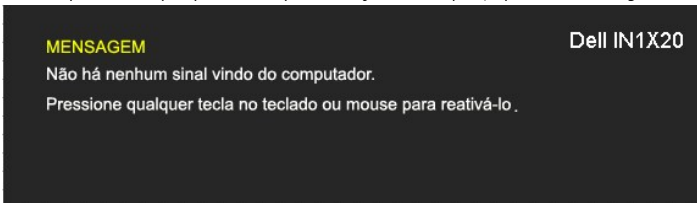

Se o cabo VGA não estiver conectado, uma caixa de diálogo flutuante aparecerá como mostrado abaixo.

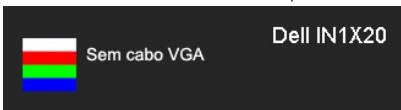

Veja [Resolução de Problemas](#) para maiores informações.

Configurando a Resolução Máxima

Para configurar a resolução Máxima para o monitor:

1. Faça clique direito na área de trabalho e selecione **Propriedades**.
2. Selecione o guia **Configurações**.
3. Configure a resolução da tela para 1440 x 900 (para IN1720 apenas) ou 1366 x 768 (para IN1920 apenas).
4. Clique **OK**.

Caso você não seja 1440 x 900 (para IN1720 apenas) ou 1366 x 768 (para IN1920 apenas) como uma opção, você pode precisar atualizar seu driver de placa gráfica. Dependendo do seu computador, complete um dos seguintes procedimentos:

1. Se você tem um computador de mesa Dell ou computador portátil:
 - o Vá para support.dell.com, entre a opção de serviço, e descarregue o controlador mais recente para seu cartão gráfico.
1. Se você está usando um computador não-Dell (portátil ou de mesa):
 - o Vá para o site de suporte para seu computador e descarregue os controladores gráficos mais recentes.
 - o Vá ao site de web do seu cartão gráfico e descarregue os controladores gráficos mais recentes.

Usando a Barra de Som Dell (Opcional)

A Barra de Som Dell é um sistema estéreo de dois canais, montável sobre Telas de Painél Plano Dell. A Barra de Som tem um volume rotatório e controle de ligação/desligamento para ajustar o nível do sistema geral, um LED para indicação de energia, e dois conectores do fone de ouvido para áudio.





1.	Ligar/control de volume
2.	Indicador de energia
3.	Conectores do Fone de Ouvido

Usando a Inclinação

Inclinação

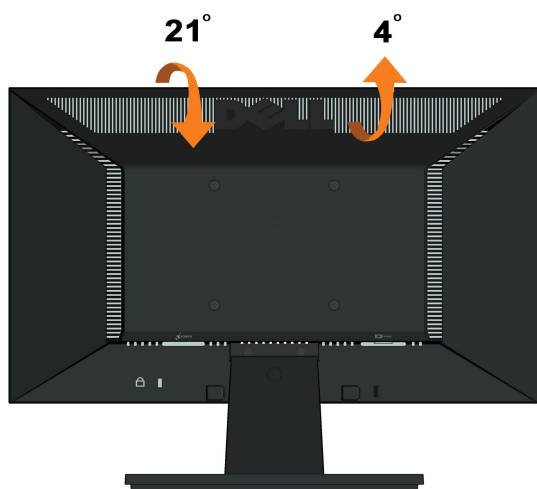
Com a montagem do apoio, você pode inclinar o monitor para um ângulo de visualização mais confortável.



 **NOTA:** A base do apoio é destacável quando o monitor é despachado da fábrica.

[Retornar para a página de conteúdo](#)

[Voltar à página de índice](#)

Instalação do monitor

Monitor de Painel Plano Dell™ IN1720/IN1920

Instruções importantes sobre como definir a resolução do display para 1440 x 900 (para IN1720 apenas) ou 1366 x 768 (para IN1920 apenas) (Máximo)

Para um desempenho de exibição ótimo ao usar os sistemas operacionais Microsoft Windows®, configure a resolução de exibição para 1440 x 900 (para IN1720 apenas) ou 1366 x 768 (para IN1920 apenas) efetuando os seguintes passos:

1. Clique com o botão direito na área de trabalho e selecione **Propriedades**.
2. Selecione a guia **Configurações**.
3. Mova a barra deslizante para a direita pressionando e segurando o botão esquerdo do mouse e ajuste a resolução da tela para **1440 x 900 (para IN1720 apenas) ou 1366 x 768 (para IN1920 apenas)**.
4. Clique em **OK**.

Se não existir a opção **1440 x 900 (para IN1720 apenas) ou 1366 x 768 (para IN1920 apenas)**, poderá ser preciso atualizar o driver da placa de vídeo. Escolha a situação abaixo que melhor descreva o sistema do computador que você está usando e siga as instruções fornecidas:

1: [Se você tem um computador de mesa Dell™ ou um computador portátil Dell™ com acesso à Internet.](#)

2: [Se você não tem um computador de mesa, computador portátil, ou placa gráfica Dell™.](#)

[Voltar à página de índice](#)

Monitor de Painel Plano Dell™ IN1720/IN1920

[Guia do usuário](#)

[Instruções importantes sobre como definir a resolução do display para 1440 x 900 \(para IN1720 apenas\) ou 1366 x 768 \(para IN1920 apenas\) \(Máximo\)](#)

As informações neste documento estão sujeitas a alterações sem aviso prévio.
© 2010 Dell Inc. Todos os direitos reservados.

É terminantemente proibido todo e qualquer tipo de reprodução sem a autorização por escrito da Dell Inc.

Marcas comerciais usadas neste texto: *Dell* e o logotipo da Dell são marcas comerciais da Dell Inc; *Microsoft* e *Windows* são marcas comerciais registradas ou marcas comerciais de Microsoft Corporation nos Estados Unidos e/ou outros países. *ENERGY STAR* é uma marca comercial registrada da Agência de Proteção Ambiental dos EUA. Como associado da ENERGY STAR, Dell Inc. há determinado que este produto cumpre com as diretrizes de ENERGY STAR para eficiência de energia.

Outros nomes e marcas comerciais podem ser usados neste documento como referência a outros proprietários de nomes ou marcas ou a seus produtos. A Dell Inc. nega qualquer interesse de propriedade em marcas e nomes comerciais que não sejam seus.

Modelos IN1720c/IN1920c/IN1920b/IN1920f

Janeiro 2010 Rev. A00

[Voltar à Página do Índice](#)

Instalação do Monitor

Dell™ IN1720/IN1920 Guia do Usuário do Monitor com Painél Plano

- [Fixando a Base](#)
- [Conectando Seu Monitor](#)
- [Removendo a Base de Suporte](#)
- [Fixando a Barra de Som Dell \(Opcional\)](#)
- [Removendo a Base para montagem em parede VESA](#)

Fixando a Base

 **NOTA:** A base do apoio é destacável quando o monitor é despachado da fábrica.

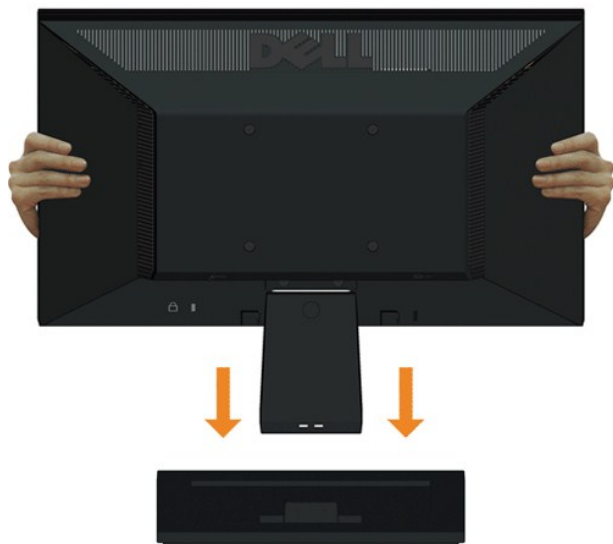

Para acoplar o corpo do suporte do monitor à base do apoio:

1. Coloque a base de suporte do monitor sobre uma mesa estável.
2. Deslize o corpo do apoio do monitor na direção correta na direção da base do apoio até ouvir o estalo no local.

Conectando Seu Monitor

 **CUIDADO:** Antes de você começar qualquer um dos procedimentos nesta seção, siga as [Instruções de Segurança](#).

Para conectar seu monitor ao computador:

1. Desligue o seu computador e desconecte o cabo de alimentação.
2. Conecte o cabo conector azul de visualização na porta de vídeo localizada atrás do seu computador.

Conectando o Cabo VGA Azul

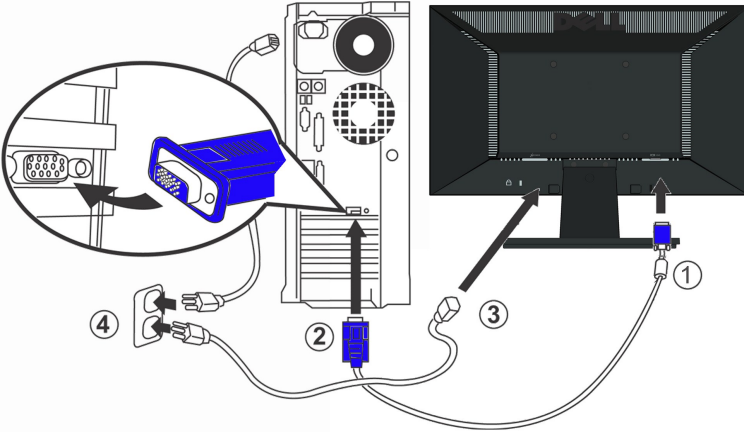

⚠ CUIDADO: Os Gráficos são usados somente para o propósito de ilustração. A aparência do computador pode variar..

Removendo a Base de Suporte

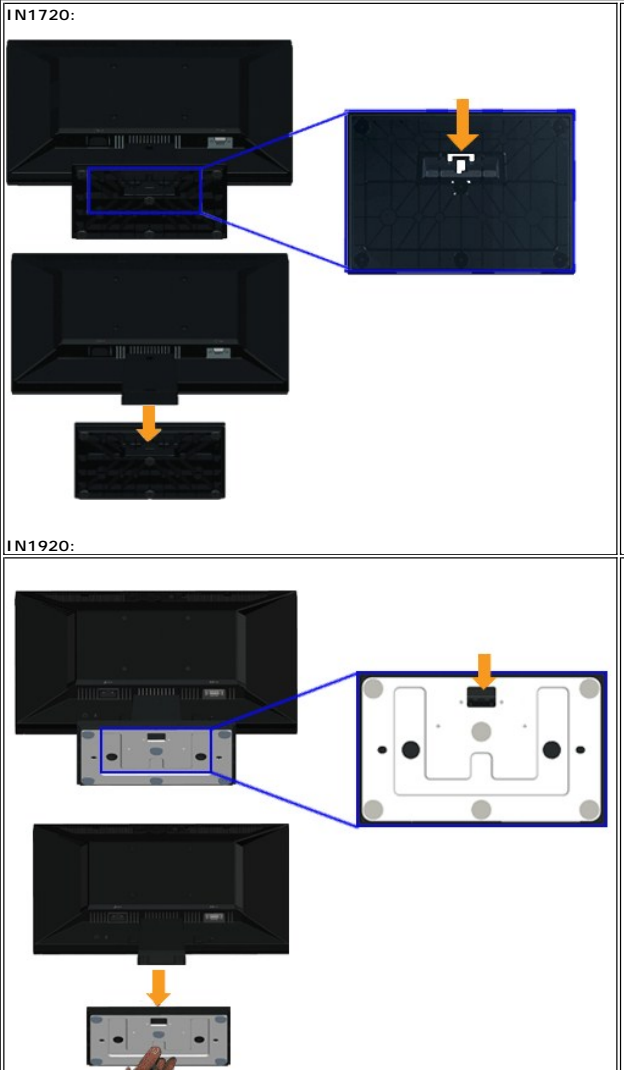

Para remover a base de suporte do monitor:

1. Coloque o painel do monitor sobre um pano macio ou almofada em cima de uma mesa de superfície plana estável.
2. Pressione e segure a trava de desengate, e puxe a base de suporte para fora do monitor.

Fixando a Barra de Som Dell (para IN1920 apenas)



➡ **AVISO:** Não use com nenhum dispositivo outro que a Barra de Som Dell.

Para fixar a barra de som:

1. Operando pela parte traseira do monitor, fixe a Barra de Som alinhando as duas fendas com as duas presilhas ao longo da parte inferior do monitor.
2. Deslize a Barra de Som para a esquerda até que ele se encaixe no lugar.
3. Conecte a Barra de Som com o conector de energia DC do Adaptador de Energia da Barra de Som.
4. Insira o mini conector estéreo na parte traseira da Barra de Som dentro do conector de saída de áudio do computador.

Removendo a Base para Montagem em Parede VESA

IN1720:

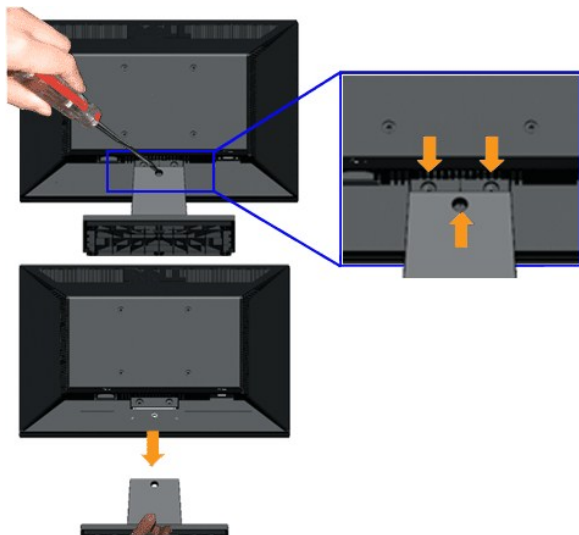

IN1920:

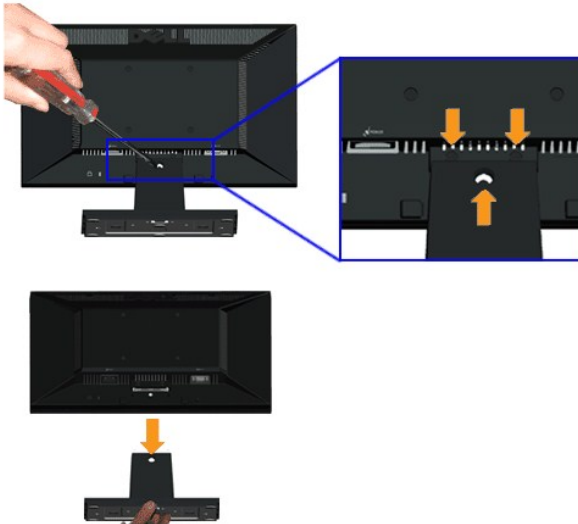

Para remover a montagem da base do monitor:

1. Coloque o painel do monitor sobre um pano macio ou almofada em cima de uma mesa de superfície plana estável.
2. Remova os três parafusos na base do monitor como mostrado acima.
3. Remova a montagem da base do monitor.

[Voltar à Página de Índice](#)

[Voltar à página de índice](#)

Solução de problemas

Monitor de painel plano Dell™ IN1720/IN1920

- [Autoteste](#)
- [Problemas comuns](#)
- [Problemas específicos do produto](#)

⚠ATENÇÃO: Antes de iniciar qualquer procedimento desta seção, siga as [instruções de segurança](#).

Autoteste

O monitor possui um recurso de autoteste que permite verificar se está funcionando de maneira adequada. Se o monitor e o computador estão devidamente conectados, mas a tela permanece escura, execute o autoteste do monitor seguindo estes passos:

1. Desligue o computador e o monitor.
2. Desconecte o cabo de vídeo da parte traseira do computador. Para garantir uma operação de autoteste adequada, remova o analógico (conector azul) da parte traseira do computador.
3. Ligue o monitor.

A caixa de diálogo flutuante deve aparecer na tela (contra um fundo de tela preto) se o monitor não puder sentir um sinal de vídeo e estiver funcionando corretamente. Enquanto em modo auto-teste, o LED de energia permanece aceso. Também, dependendo da entrada selecionada, a caixa de diálogo abaixo rolará continuamente através da tela.

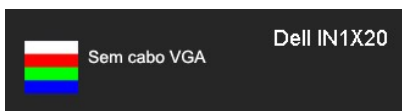

4. Esta caixa também aparecerá durante a operação normal do sistema se o cabo de vídeo estiver desconectado ou danificado.
5. Desligue o monitor e reconecte o cabo de vídeo; em seguida, ligue o computador e o monitor.

Se a tela do monitor permanecer sem imagem após o procedimento anterior, verifique o controlador de vídeo e o computador, porque o monitor está funcionando normalmente.

📌NOTA: Quadro de escolha para a característica de Auto-teste não está disponível para modos de Vídeo-S, Composto, e Componente.

Diagnóstico integrado

O monitor tem uma ferramenta de diagnóstico integrado que ajuda a determinar se a anormalidade da tela que você está tendo é um problema inerente do monitor, ou do computador e da placa de vídeo.

📌NOTA: É possível executar o diagnóstico integrado apenas quando o cabo de vídeo está desconectado e o monitor está no *modo de autoteste*.

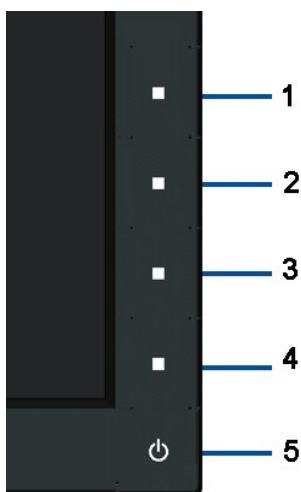

Para executar o diagnóstico integrado:

1. Certifique-se de que a tela esteja limpa (sem partículas de poeira na superfície da tela).
2. Desconecte o(s) cabo(s) de vídeo da parte traseira do computador ou do monitor. O monitor entrará no modo de autoteste.
3. Pressione e mantenha pressionado o 1o e o 4o botão no painel dianteiro, simultaneamente por 2 segundos. Uma tela cinza aparecerá.
4. Inspeccione cuidadosamente a tela quanto a anormalidades.
5. Pressione o 4o botão no painel dianteiro novamente. A cor da tela muda para vermelho.
6. Inspeccione a tela quanto a anormalidades.
7. Repita os passos 5 e 6 para inspecionar a tela em verde, azul, preto e branco.

O teste está completo quando a tela branca reaparecer. Para sair, pressione o 4o botão novamente.

Se você não detectar nenhuma anormalidade na tela depois de usar a ferramenta de diagnóstico integrada, significa que o monitor está funcionando normalmente. Verifique a placa de vídeo e o computador.

Problemas comuns

A tabela a seguir contém informações gerais sobre problemas comuns que o monitor pode apresentar e as possíveis soluções.

Sintomas comuns	O que ocorre	Possíveis soluções
Sem vídeo / LED de funcionamento apagado	Sem imagem	<ul style="list-style-type: none"> 1 Certifique-se de que o cabo de vídeo ligado ao monitor e ao computador esteja devidamente conectados e firmes. 1 Verifique se a tomada elétrica está funcionando corretamente usando qualquer equipamento elétrico. 1 Certifique-se de que o botão liga/desliga esteja totalmente pressionado.
Sem vídeo / LED de funcionamento aceso	Sem imagem ou brilho	<ul style="list-style-type: none"> 1 Aumente os controles de brilho e contraste através do OSD. 1 Execute a verificação do recurso de autoteste do monitor. 1 Verifique se há pinos tortos ou quebrados no conector de vídeo. 1 Execute o diagnóstico integrado.
Foco ruim	Imagem desfocada, borrada ou com fantasmas	<ul style="list-style-type: none"> 1 Realize o Ajuste automático através do OSD. 1 Ajuste os controles de Fase e Clock de pixel através do OSD. 1 Elimine os cabos de extensão de vídeo. 1 Redefina o monitor para as Configurações de fábrica. 1 Altere a resolução de vídeo para a proporção correta (16:10 para IN1720 apenas) ou (16:9 para IN1920 apenas).
Vídeo trêmulo	Imagem ondulada ou em movimento fino	<ul style="list-style-type: none"> 1 Realize o Ajuste automático através do OSD. 1 Ajuste os controles de Fase e Clock de pixel através do OSD. 1 Redefina o monitor para as Configurações de fábrica. 1 Verifique os fatores do ambiente. 1 Coloque e teste o monitor em outro local.
Faltam alguns pixels	Tela de LCD com pontos	<ul style="list-style-type: none"> 1 Desligue e ligue novamente. 1 Pixel permanentemente desligado é um defeito natural que ocorre na tecnologia de LCD. 1 Execute o diagnóstico integrado.
Pixels permanentes	Tela de LCD com pontos claros	<ul style="list-style-type: none"> 1 Desligue e ligue novamente. 1 Pixel permanentemente desligado é um defeito natural que ocorre na tecnologia de LCD. 1 Execute o diagnóstico integrado.
Problemas de brilho	Imagem fraca ou clara demais	<ul style="list-style-type: none"> 1 Redefina o monitor para as configurações de fábrica. 1 Ajuste automático através do OSD. 1 Ajuste os controles de brilho e contraste através do OSD.
Distorção geométrica	A tela não está corretamente centralizada	<ul style="list-style-type: none"> 1 Redefina o monitor para as configurações de fábrica. 1 Ajuste automático através do OSD. 1 Ajuste os controles de brilho e contraste através do OSD.
Linhas horizontais/verticais	A tela tem uma ou mais linhas	<ul style="list-style-type: none"> 1 Redefina o monitor para as configurações de fábrica. 1 Realize o Ajuste automático através do OSD. 1 Ajuste os controles de Fase e Clock de pixel através do OSD. 1 Realize a verificação do recurso de autoteste do monitor e determine se essas linhas também estão presentes no modo de autoteste. 1 Verifique se há pinos tortos ou quebrados no conector de vídeo. 1 Execute o diagnóstico integrado.
Problemas de sincronismo	A tela está embaralhada ou parece estar rachada	<ul style="list-style-type: none"> 1 Redefina o monitor para as configurações de fábrica. 1 Realize o Ajuste automático através do OSD. 1 Ajuste os controles de Fase e Clock de pixel através do OSD. 1 Realize a verificação do recurso de autoteste do monitor e verifique se a tela embaralhada também aparece no modo de autoteste. 1 Verifique se há pinos tortos ou quebrados no conector de vídeo. 1 Reinicie o computador no modo seguro.
Questões relacionadas com a segurança	Sinais visíveis de fumaça ou faíscas	<ul style="list-style-type: none"> 1 Não execute nenhum passo da solução de problemas. 1 Entre em contato com a Dell imediatamente.
Problemas intermitentes	Monitor apresenta defeitos de vez em quando	<ul style="list-style-type: none"> 1 Certifique-se de que o cabo de vídeo ligado ao monitor e ao computador esteja devidamente conectados e firmes. 1 Redefina o monitor para as configurações de fábrica. 1 Execute a verificação do recurso de autoteste do monitor e determine se o problema intermitente também ocorre no modo de autoteste.
Falta de cor	Imagem sem cor	<ul style="list-style-type: none"> 1 Execute a verificação do recurso de autoteste do monitor. 1 Certifique-se de que o cabo de vídeo ligado ao monitor e ao computador esteja

		<p>devidamente conectados e firmes.</p> <ol style="list-style-type: none"> 1 Verifique se há pinos tortos ou quebrados no conector de vídeo.
Cor errada	Cor da imagem precária	<ol style="list-style-type: none"> 1 Altere o Modo de configuração de cor no OSD de Configuração de cor para Gráficos ou Vídeo dependendo da aplicação. 1 Tente diferentes configurações predefinidas de cor no OSD de configurações de cor. Ajuste o valor R/G/B no OSD de configurações de cor se o gerenciamento de cor está desligado. 1 Altere o Formato de cor de entrada para PC RGB ou YPbPr no OSD Configuração avançada. 1 Execute o diagnóstico integrado.
Retenção de uma imagem estática no monitor por um longo período	Sombra frada da imagem estática exibida aparece na tela	<ol style="list-style-type: none"> 1 Use o recurso de Gerenciamento de energia para desligar o monitor sempre que não for usado (para mais informações, consulte Modos de gerenciamento de energia). 1 Ou então, use um protetor de tela de imagem dinâmica. 1 No Menu OSD, sob Ajustar para configurações de fábrica selecione Enable LCD Conditioning (Ativar condicionamento de LCD). Esta opção pode levar diversas horas antes que a imagem seja excluída. 1 NOTA: Burn-in da imagem não é coberto pela sua garantia.

Problemas específicos do produto

Sintomas específicos	O que ocorre	Possíveis soluções
A imagem da tela é pequena demais	A imagem está centralizada na tela, mas não preenche a área de visualização.	<ol style="list-style-type: none"> 1 Redefina o monitor para as Configurações de fábrica.
Não é possível ajustar o vídeo com os botões no painel frontal	O sistema de OSD não aparece na tela	<ol style="list-style-type: none"> 1 Desligue o monitor e desconecte o cabo de alimentação e, em seguida, volte a conectar o cabo e a ligar o monitor.
Sem sinal de entrada ao pressionar os controles do usuário	Sem imagem, a luz do LED está acesa. Quando você pressionar as teclas "Para cima", "Para baixo" e "Menu", a mensagem "No input signal – Sem sinal de entrada" aparecerá.	<ol style="list-style-type: none"> 1 Verifique a origem do sinal. Certifique-se de que o computador não esteja no modo de economia de energia movendo o mouse ou pressionando qualquer tecla no teclado. 1 Verifique se o cabo de sinal está conectado devidamente. Se for necessário, reconecte o cabo de sinal. 1 Reinicie o computador ou o reproduzidor de vídeo.
A imagem não preenche a tela.	A imagem não preenche a altura ou a largura da tela.	<ol style="list-style-type: none"> 1 Devido a diferentes formatos de vídeo (proporção) de DVDs, o monitor pode exibir em tela cheia. 1 Execute o diagnóstico integrado.

[Voltar à página de índice](#)